

令和6年度 ⑤東京都高等学校バドミントン新人戦I部大会  
兼関東選抜大会都予選大会（個人複・東京都）

男子ダブルス1-1

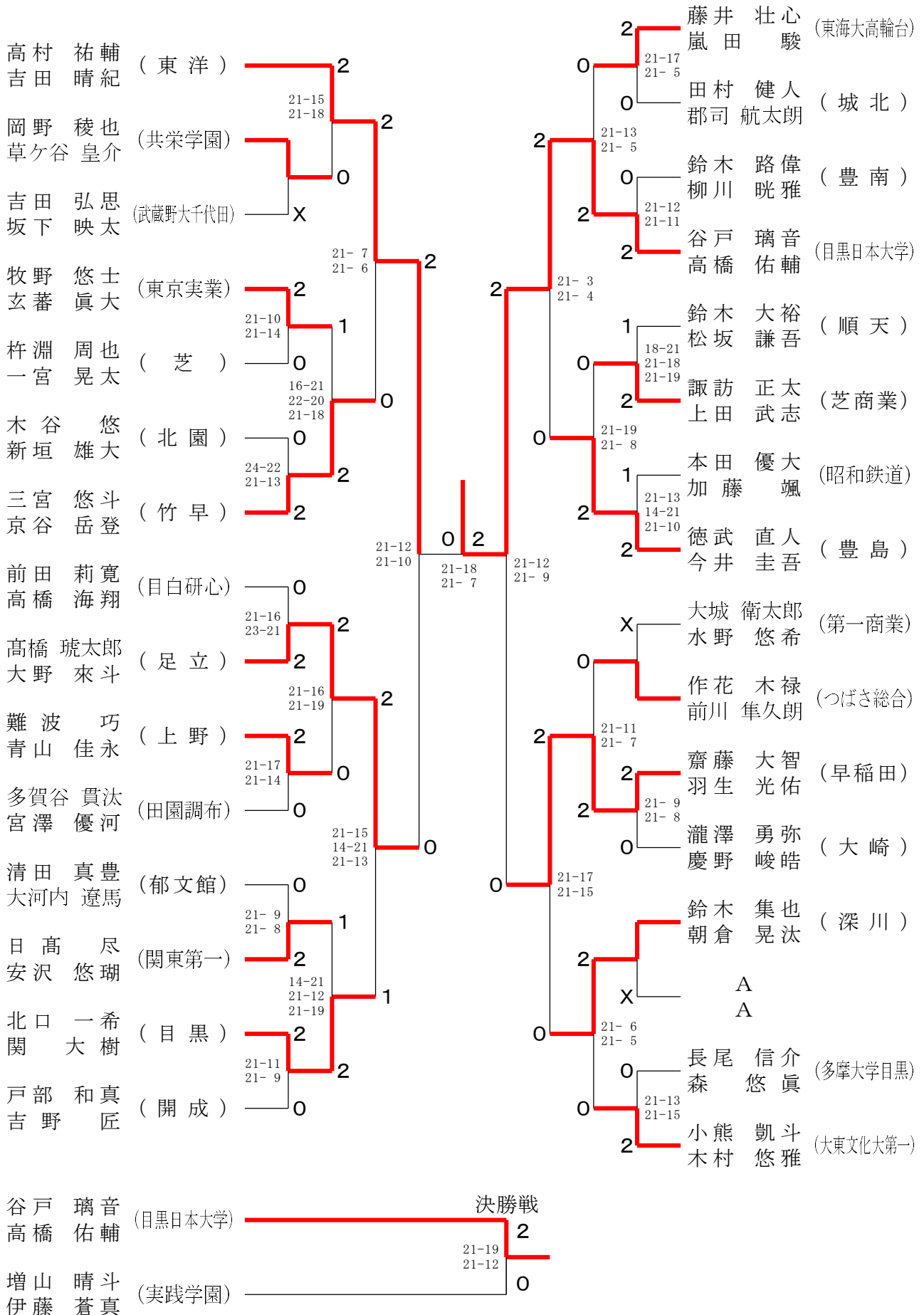



令和6年度 ⑤東京都高等学校バドミントン新人戦I部大会  
兼関東選抜大会都予選大会（個人複・東京都）

男子ダブルス2-1

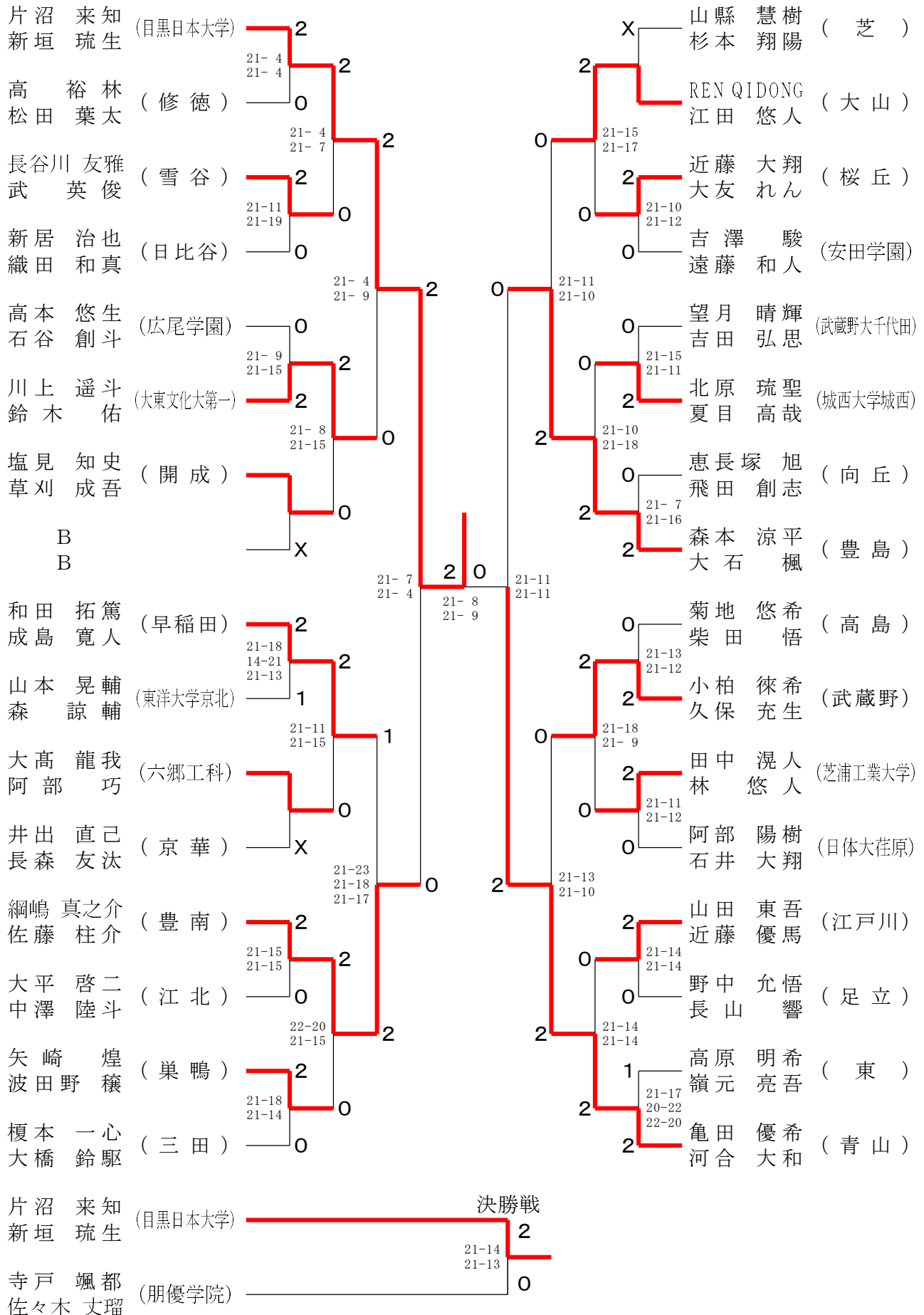

令和6年度 ⑤東京都高等学校バドミントン新人戦I部大会  
兼関東選抜大会都予選大会（個人複・東京都）

男子ダブルス2-2

田宮 凜太郎 (深川)	2		篠田 成汰 (昭和第一)	0
内山 泰希	21-5 21-9	2	横倉 琢人	0
今井 亮介 (東洋)	0		河添 瑛登 (正則学園)	2
野瀬 涼一郎	21-7 21-19	0	佐藤 可士和	21-15 21-15
辻 諒 (小石川中等教育)	X		大西 琉生 (東京成徳大学)	
赤澤 佑月	0		箱崎 慈瑛	2
中山 煌太 (墨田川)			平野 楓翔 (開成)	X
石山 翔悟			小林 正毅	
寺戸 颯都 (朋優学院)	21-14 21-9	2	21-12 26-24	2
佐々木 丈瑠	2		遠藤 玲和 (豊島)	0
二之宮 響 (城東)	21-11 21-17	2	佐藤 亮	21-10 21-10
小見 俊造	0		鎌田 将輝 (上野学園)	1
岡 直輝 (昭和鉄道)	21-11 17-21 21-18	2	円谷 優羽	19-21 21-19 21-14
松田 信叡	0		柳澤 宏磨 (広尾)	2
?本 京一郎 (豊南)	21-3 21-7	1	杉山 輝真	21-6 21-13
林 晴生	2		山本 煌太 (日本橋)	0
大川 宗介 (品川翔英)	0		岡 優貴	
宮下 礼史	21-11 21-10	2	21-11 21-10	2
近野 稜 (かえつ有明)	21-4 21-13	2	21-8 21-17	0
宮田 想也	2		21-15 21-12	2
織茂 陽向 (青山学院)	21-15 21-19	1		
星 慧伍	0		桑田 悠平 (成城)	X
C			西川 公一朗	0
C			諸岡 大輝 (本郷)	0
藤山 勇輝 (中央学院大中央)	23-21 12-21 21-17	0	高山 竜ノ介	21-16 21-19
上原 大空	21-16 21-15	0	綱川 晋太郎 (新宿)	0
光野 航太 (淑徳)	0		村上 絢信	21-19 21-16
齋藤 晴斗	21-7 21-12	2	米田 知樹 (科学技術)	2
郷田 怜希 (多摩大学目黒)	0		松尾 昇栄	
石川 博登	21-4 21-3	2	21-17 21-17	0
今村 蛍太 (二松学舎大附)	2		21-17 21-17	0
清水 大翔			豊川 美均 (保善)	2
			田中 龍太郎	2
			高江洲 幸優 (美原)	X
			森 絢都	21-6 21-13
			西田 真寛 (目黒学院)	1
			田口 光太	19-21 21-16 21-19
			銅島 輝 (駒込)	2
			三林 礼弥	

令和6年度 ⑤東京都高等学校バドミントン新人戦I部大会  
兼関東選抜大会都予選大会（個人複・東京都）

男子ダブルス3-1

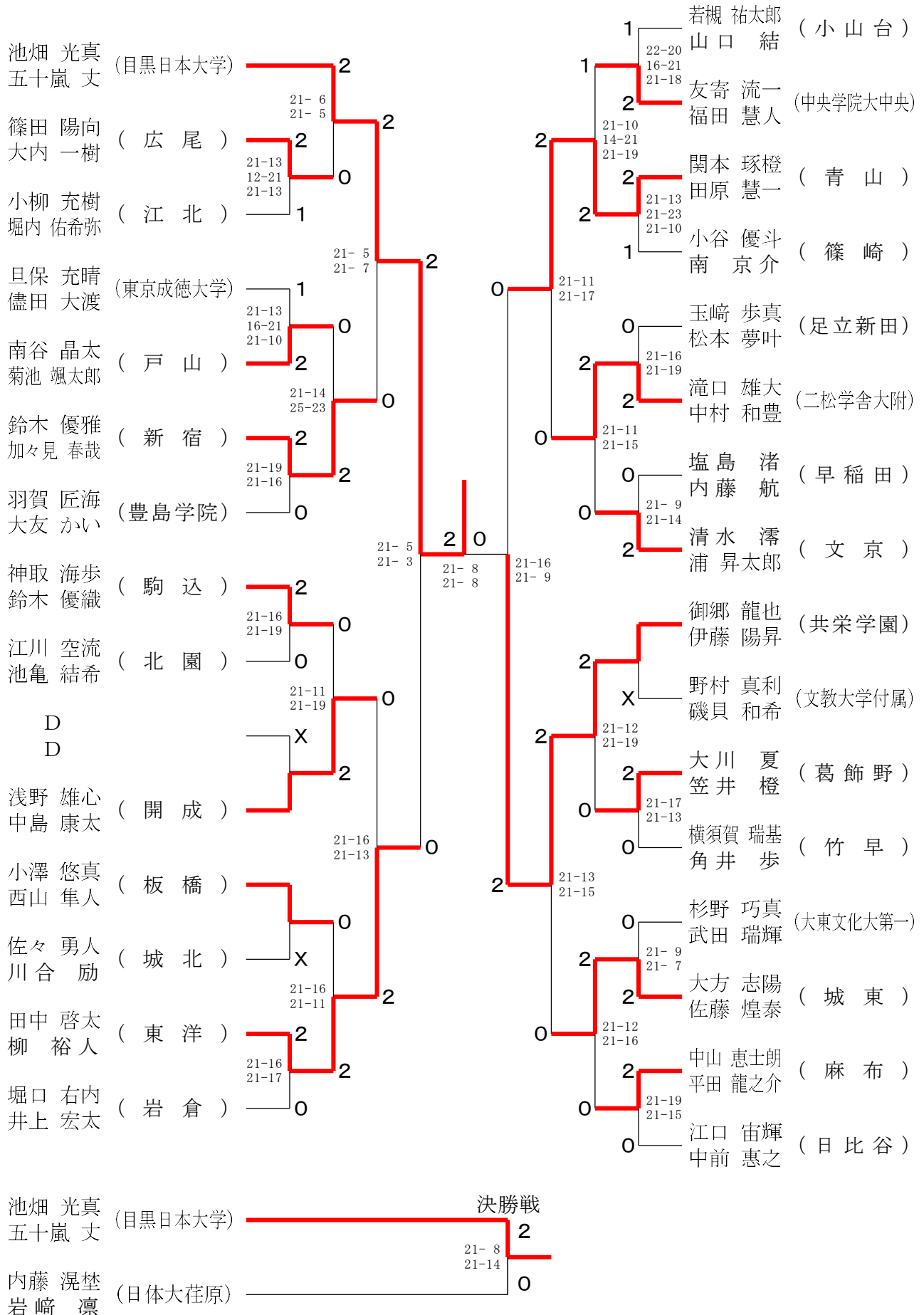

令和6年度 ⑤東京都高等学校バドミントン新人戦I部大会  
兼関東選抜大会都予選大会（個人複・東京都）

男子ダブルス3-2

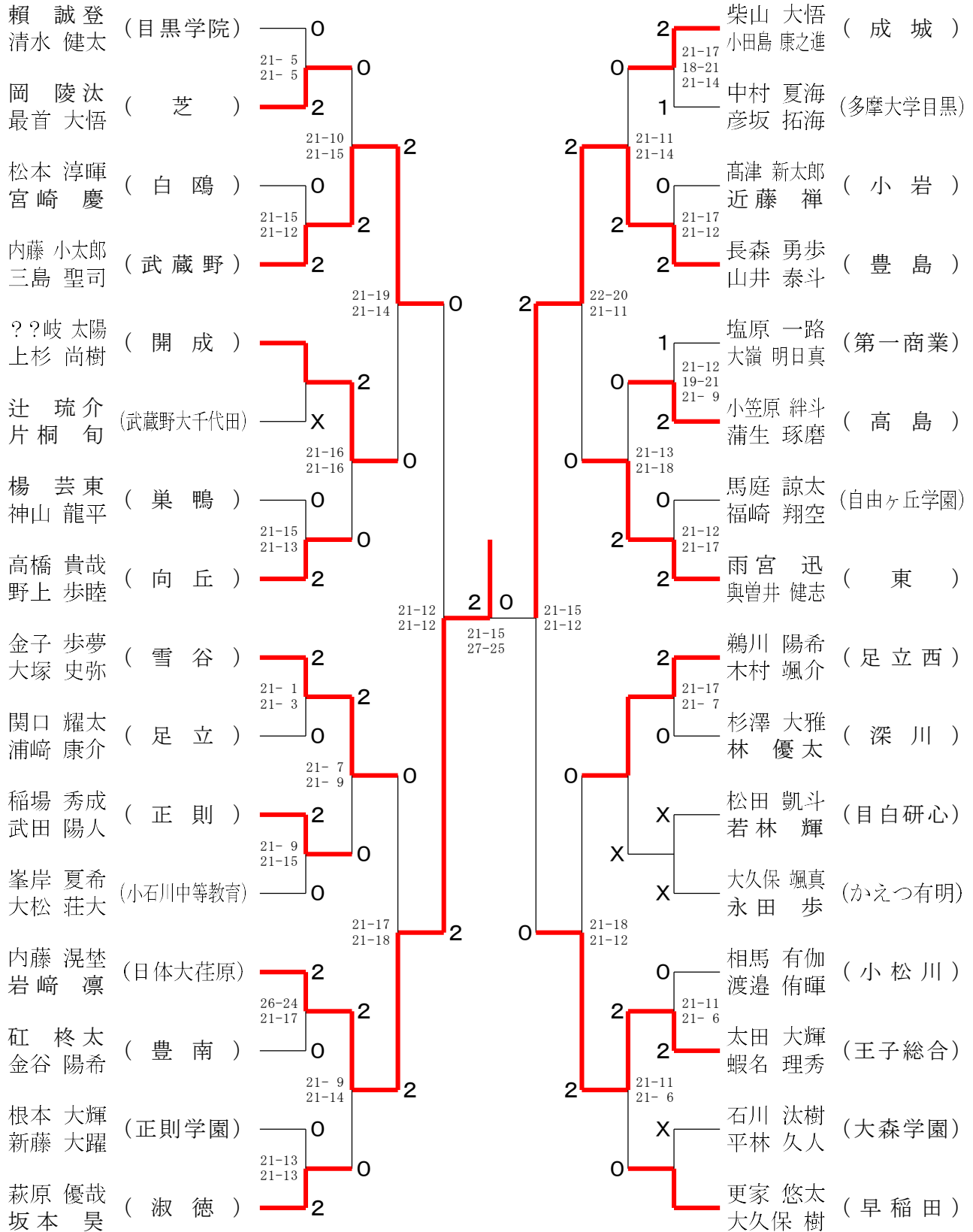

令和6年度 ⑤東京都高等学校バドミントン新人戦I部大会  
兼関東選抜大会都予選大会（個人複・東京都）

男子ダブルス4-1

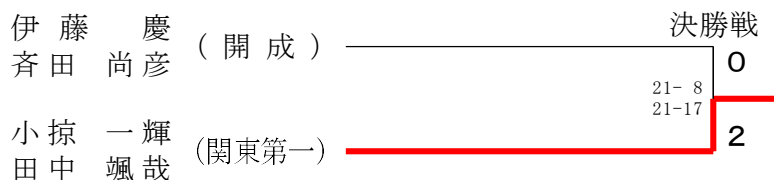
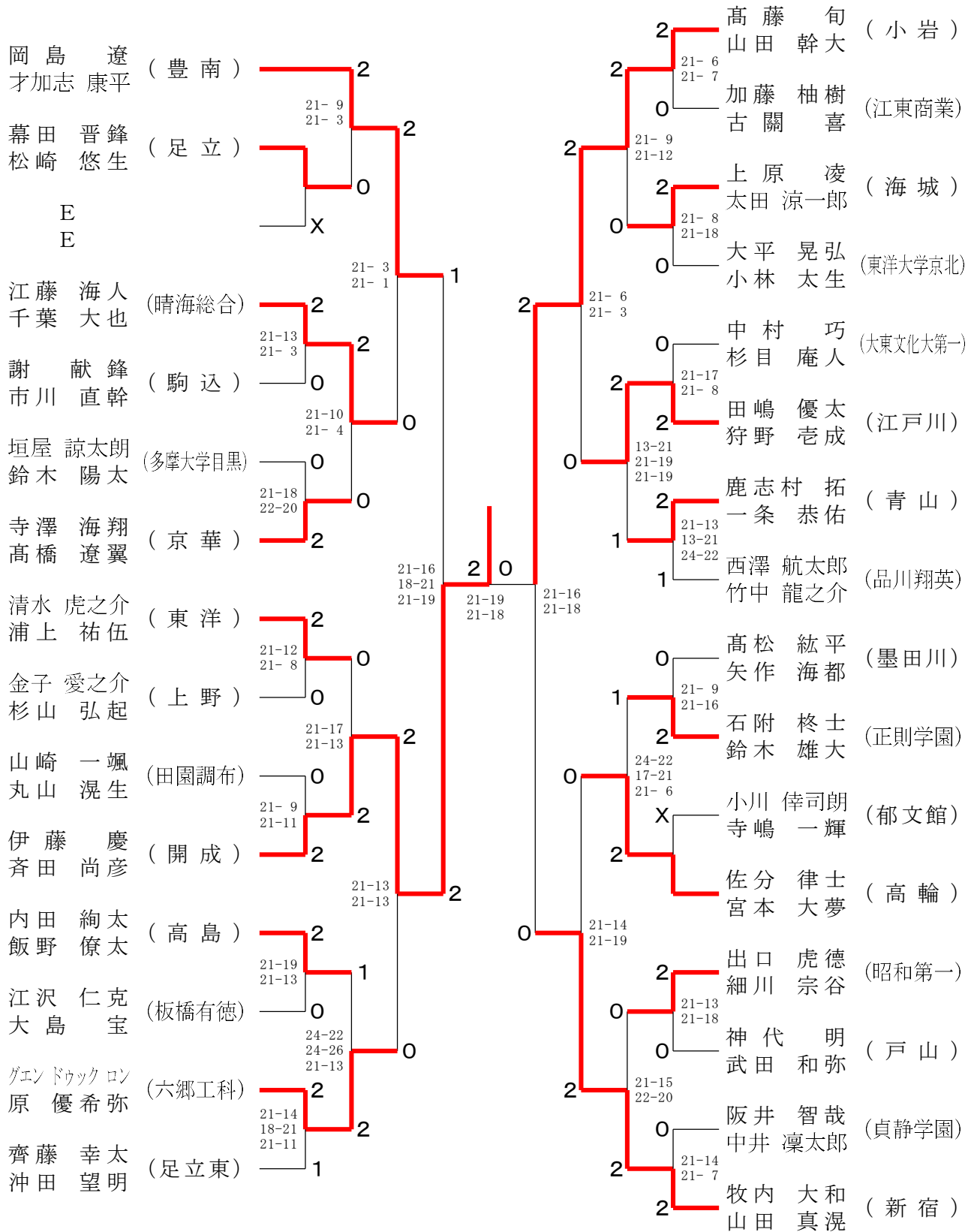

令和6年度 ⑤東京都高等学校バドミントン新人戦I部大会  
兼関東選抜大会都予選大会（個人複・東京都）

男子ダブルス4-2

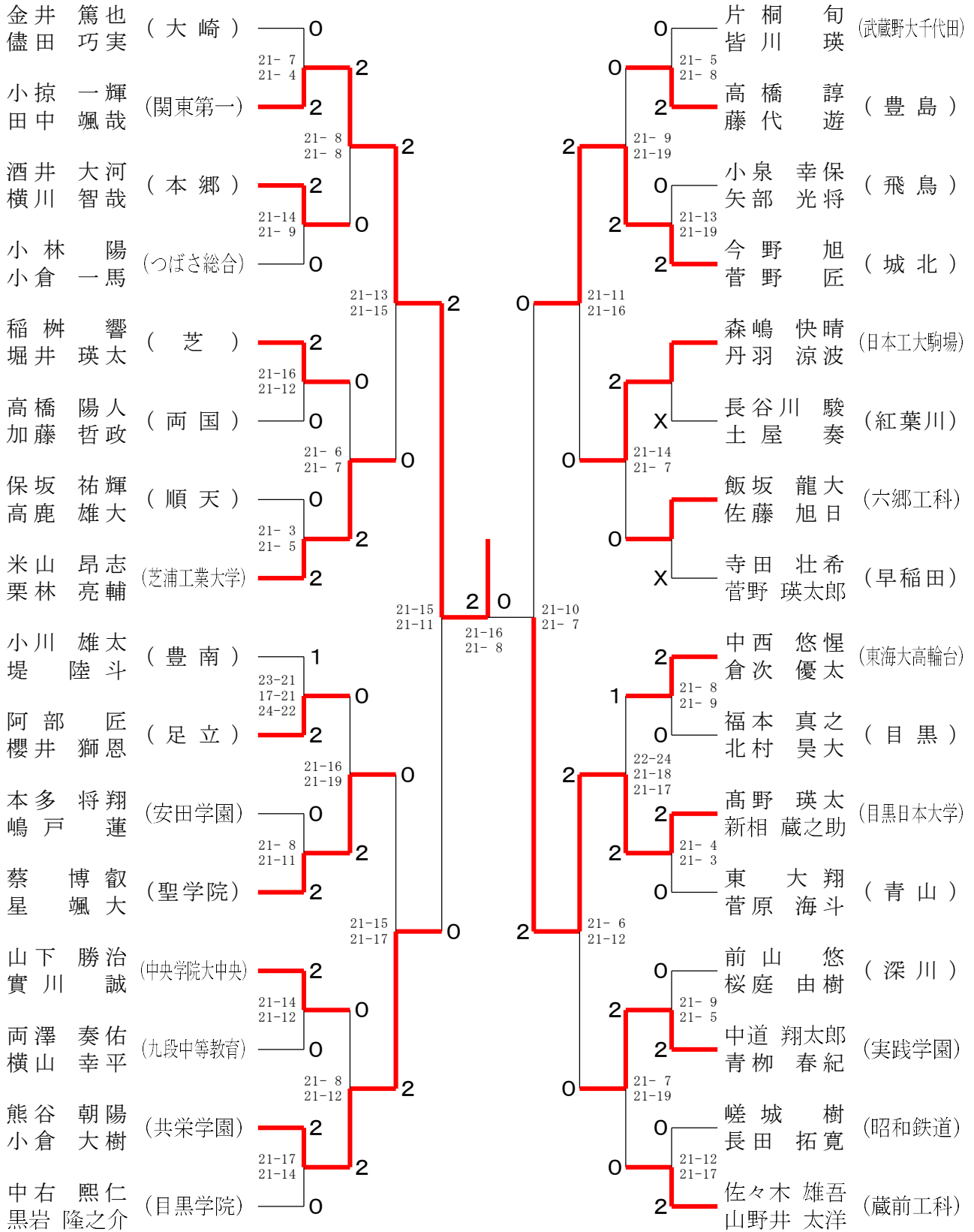



令和6年度 ⑤東京都高等学校バドミントン新人戦I部大会  
兼関東選抜大会都予選大会（個人複・東京都）

男子ダブルス5-1

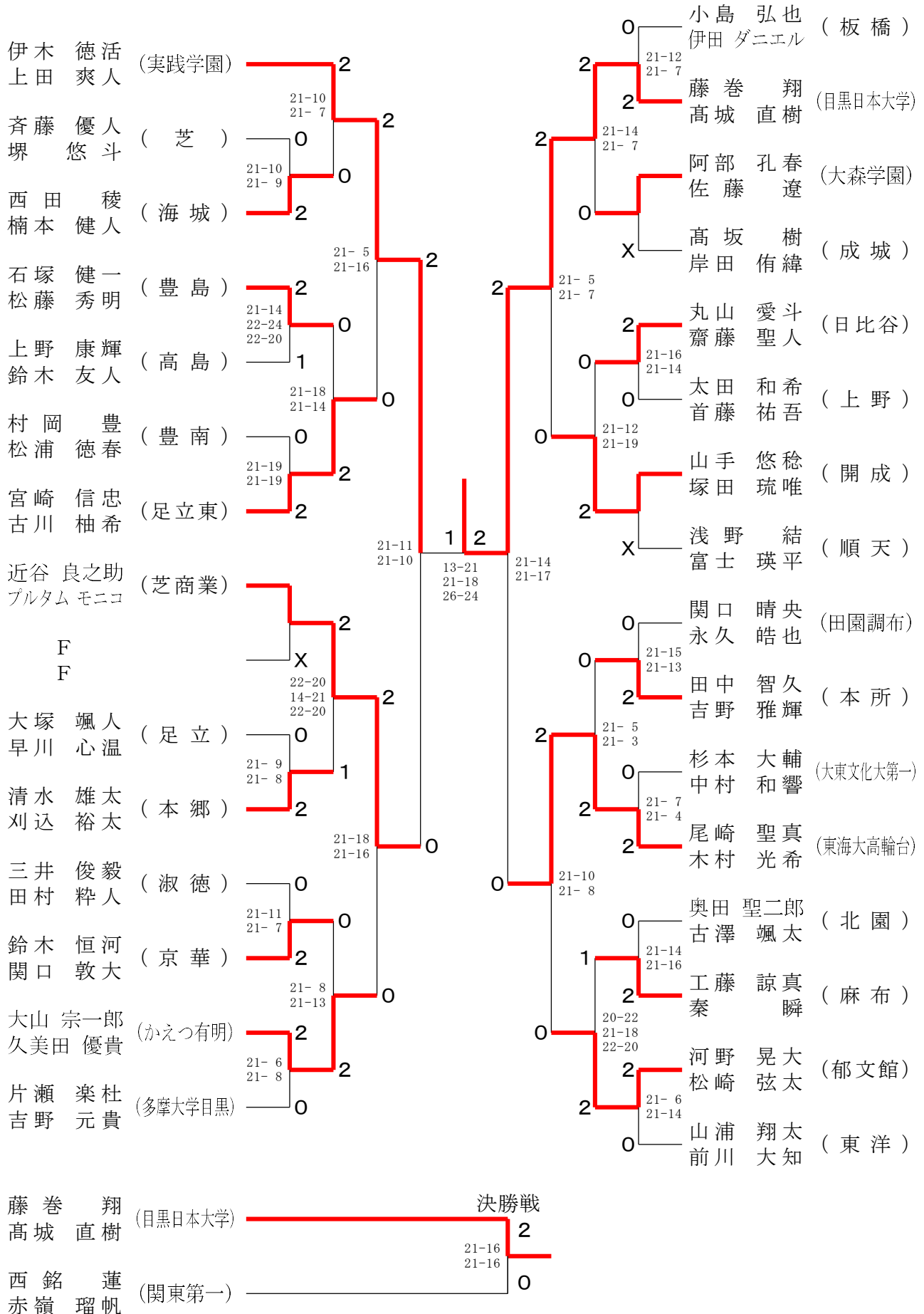

令和6年度 ⑤東京都高等学校バドミントン新人戦I部大会  
兼関東選抜大会都予選大会（個人複・東京都）

男子ダブルス5-2

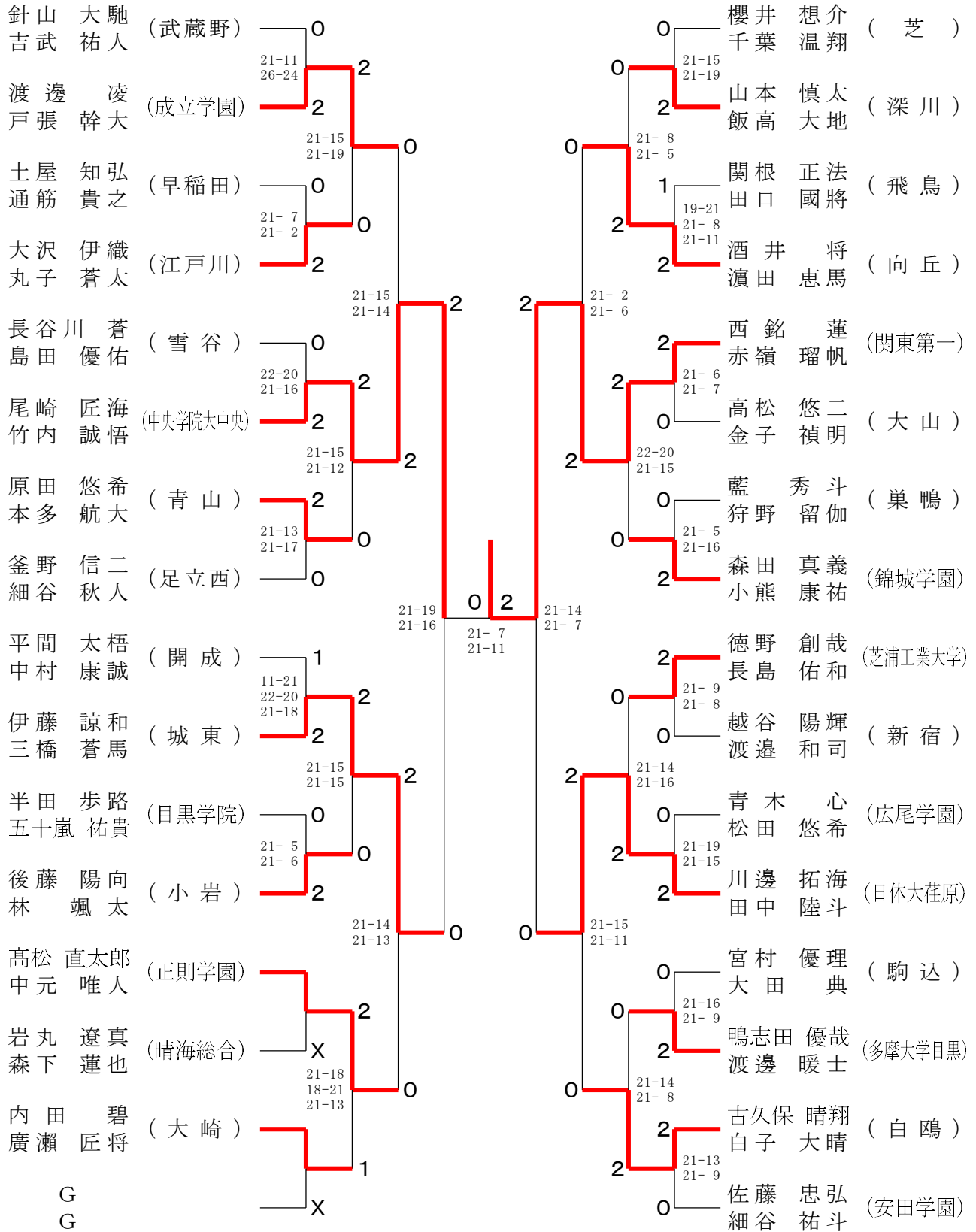

令和6年度 ⑤東京都高等学校バドミントン新人戦I部大会  
兼関東選抜大会都予選大会（個人複・東京都）

男子ダブルス6-1

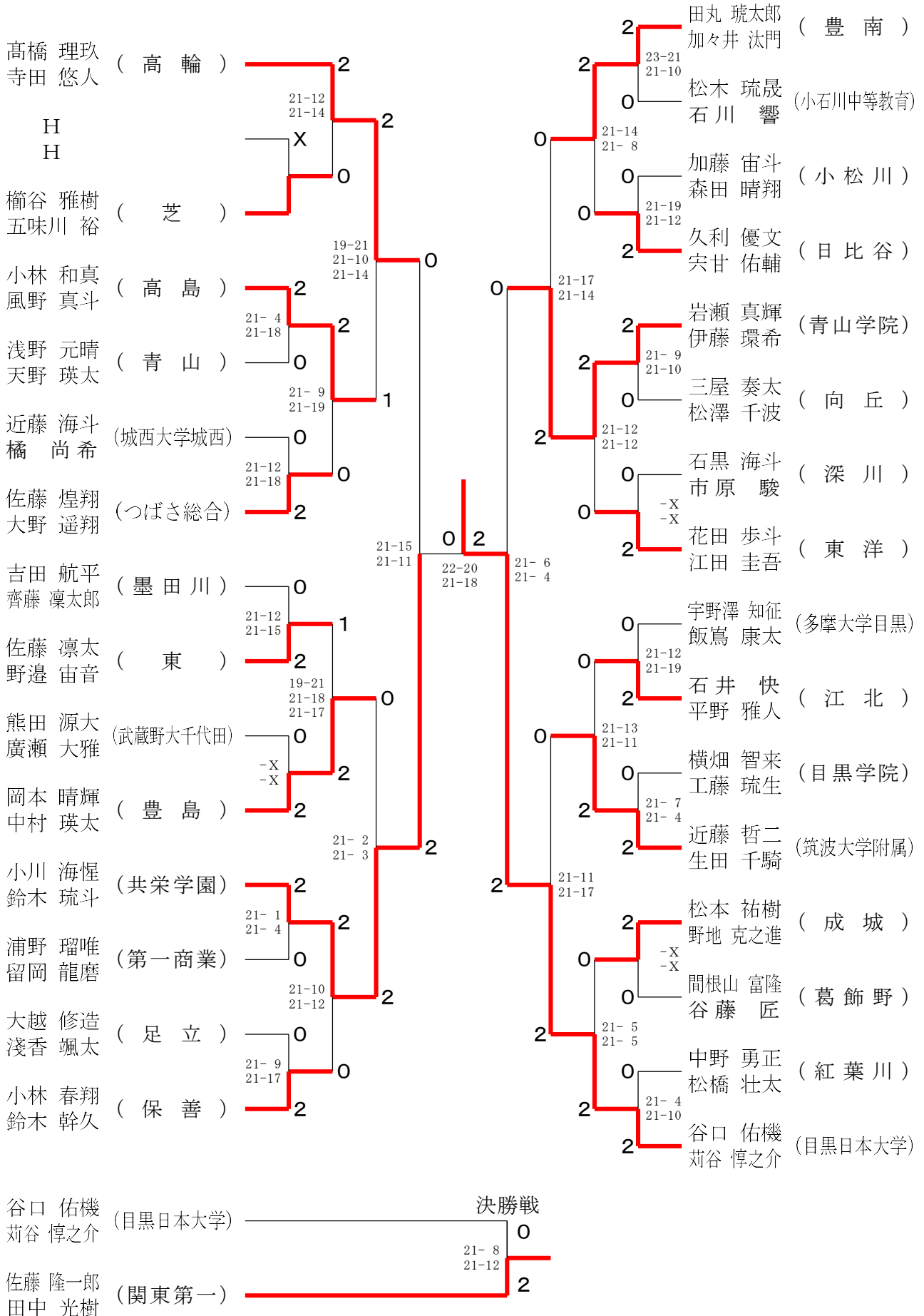

令和6年度 ⑤東京都高等学校バドミントン新人戦I部大会  
兼関東選抜大会都予選大会（個人複・東京都）

男子ダブルス6-2

前田 竜希 (新宿)	2	21-17	0	21-17	0	21-19	2	21-13	小寺 健太郎 (青山)
吉田 耀	0	21-11	2	21-11	1	17-21	0	21-13	砂川 大輔 (青山)
李 時潤 (東洋大学京北)	0	21-13	2	21-14	2	22-20	1	21-9	角田 矜空 (京華)
青木 高德	0	21-8	0	21-11	0	21-10	2	21-13	植村 啓人 (京華)
岩丸 拓真 (東京実業)	2	21-16	0	21-18	2	21-18	2	21-4	佐々木 准基 (昭和鉄道)
譚 陽旭	2	20-22	0	21-18	2	21-18	2	21-10	坂本 一斗 (昭和鉄道)
太田 悠人 (三田)	0	21-2	2	21-6	2	21-17	2	21-10	齊藤 賢太 (戸山)
竹田 直太郎	0	21-12	0	22-20	0	21-17	2	21-8	河口 侑司 (戸山)
玉井 理琥 (開成)	2	16-21	0	21-17	2	21-18	2	21-12	平田 泰斗 (篠崎)
森 太蔵	0	21-15	1	21-17	2	21-18	2	21-8	齊木 修斗 (篠崎)
佐藤 公亮 (日本工大駒場)	1	25-23	0	21-17	2	21-8	0	21-12	藤田 都夢 (豊南)
國分 栄治	0	21-17	2	21-8	0	21-8	0	21-8	沼倉 啓人 (豊南)
岡田 慧 (板橋有徳)	2	21-2	2	21-6	0	21-8	0	21-8	鈴木 結斗 (豊島)
吉田 翔	2	21-12	0	22-20	0	21-17	0	21-8	高橋 斗輝 (豊島)
伊東 康佑 (中央学院大中央)	X	21-2	2	21-6	2	21-10	X	21-10	内藤 清斗 (足立新田)
松本 翔太	X	21-12	0	22-20	0	21-17	X	21-10	須崎 和 (足立新田)
I	X	21-12	0	22-20	0	21-17	X	21-10	洪谷 俊佑 (修徳)
I	X	21-12	0	22-20	0	21-17	X	21-10	横山 怜桐 (修徳)
小林 亮太 (桜修館中等教育)	0	21-14	2	21-10	2	21-10	2	21-14	清水 マホロ (日体大荏原)
佐々木 隆誠	0	21-14	2	21-10	2	21-10	2	21-10	上原 響輝 (日体大荏原)
工藤 滂 (昭和第一)	2	21-5	2	21-7	2	21-14	2	22-20	横山 勇斗 (文教大学付属)
土子 博輝	0	21-5	2	21-6	0	21-14	0	21-14	市原 優大 (文教大学付属)
佐藤 隆一郎 (関東第一)	2	21-5	2	21-6	0	21-7	2	21-14	新井 大翔 (日本橋)
田中 光樹	2	21-3	2	21-6	2	21-13	2	21-19	池永 朋弘 (日本橋)
山崎 一真 (目白研心)	2	21-3	2	21-6	2	21-13	2	21-19	小柳 晴翔 (かえつ有明)
渡邊 哲平	2	21-11	2	21-15	0	21-12	0	21-13	江澤 励将 (かえつ有明)
西尾 祝以 (早稲田)	0	21-11	2	21-15	0	21-12	2	21-13	藤田 雷人 (美原)
松下 環	0	21-9	0	21-9	2	21-13	2	21-13	北村 健造 (美原)
田口 慎之助 (城北)	0	21-9	0	21-9	0	21-8	0	21-5	横 空知 (小岩)
藤田 環希	0	26-24	0	21-19	2	21-5	2	21-5	杏掛 優生 (小岩)
松井 崇大 (両国)	2	26-24	0	21-19	2	21-4	2	21-5	宮坂 裕樹 (二松学舎大附)
堀口 和希	2	21-19	0	21-19	0	21-4	0	21-5	大内 善成 (二松学舎大附)

令和6年度 ⑤東京都高等学校バドミントン新人戦I部大会  
兼関東選抜大会都予選大会（個人複・東京都）

男子ダブルス7-1

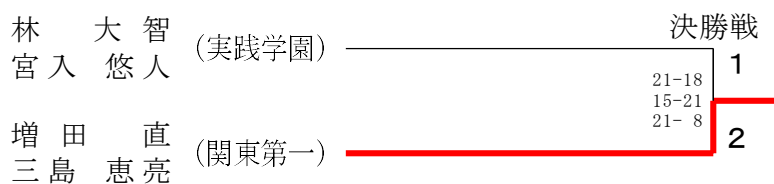
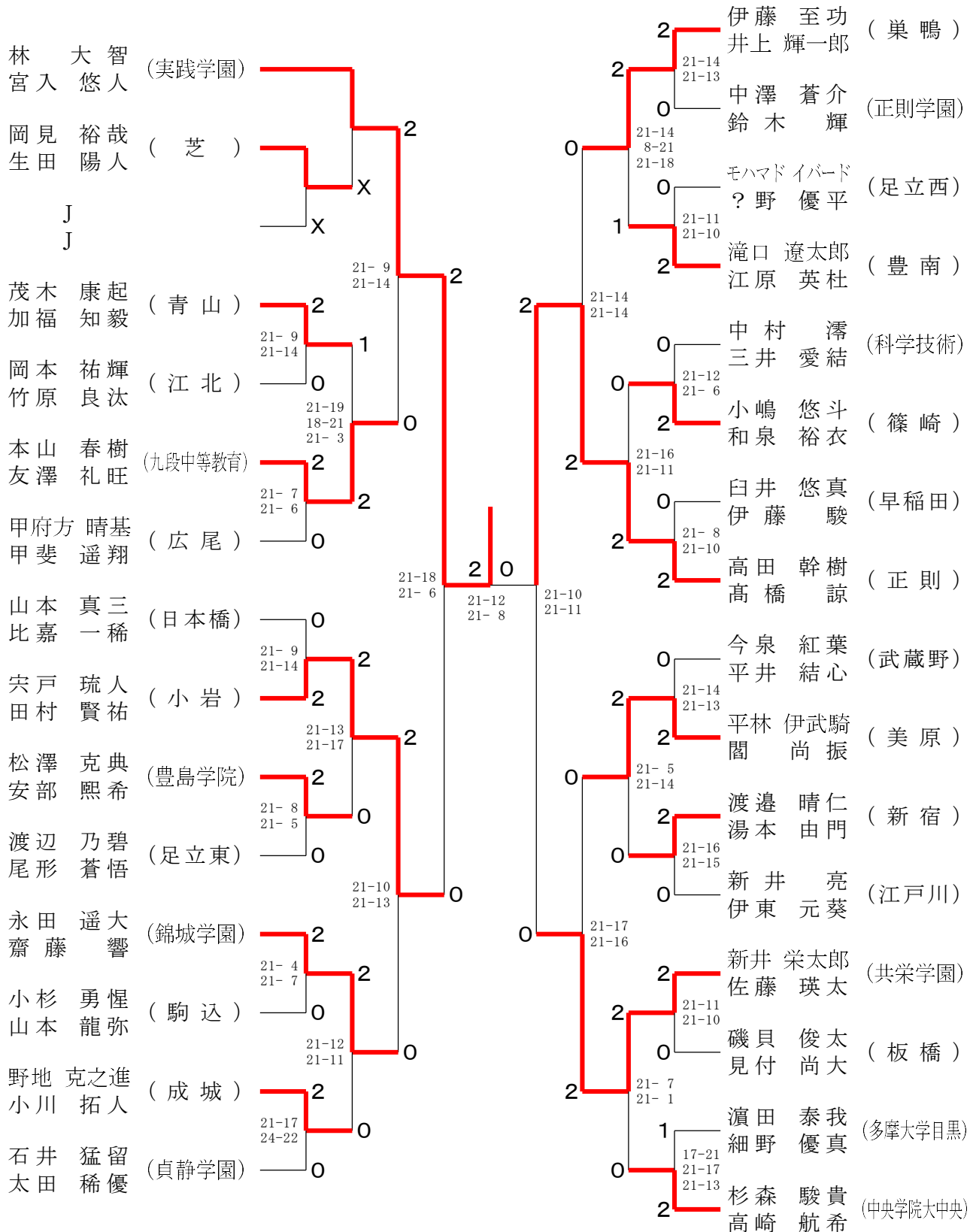

令和6年度 ⑤東京都高等学校バドミントン新人戦I部大会  
兼関東選抜大会都予選大会（個人複・東京都）

男子ダブルス7-2

嘉村 友汰 (田園調布)	富坂 陽一	上村 卓 (小松川)	李 林杰
土路生 夏舟 (赤羽北桜)	加藤 理久	亀田 理希 (早稲田)	輪島 瑞己
浅見 琉 (東洋)	米山 大貴	金子 涉真 (向丘)	石塚 康寛
笠原 梗平 (深川)	佐藤 優斗	志村 晃輔 (多摩大学目黒)	木村 開
佐藤 修 (高輪)	高橋 祐人	脇 涉 (本郷)	中岡 悠真
麻生 陽樹 (目黒学院)	佐々木 聡太	池田 拓矢 (武蔵野大千代田)	櫻井 勇人
市川 侑樹 (昭和鉄道)	江森 遼	松縄 成海 (日本工大駒場)	小林 凌大
巴 聡太 (開成)	小山 祥史	佐藤 日向 (郁文館)	安良賀 瑛翔
野村 裕人 (大東文化大第一)	谷村 瑠斗	K	K
須田 悠哉 (朋優学院)	三宅 大地	葛西 彬羅 (足立)	齋藤 輝
五十嵐 心哉 (城東)	薩摩 恒成	森 晴紀 (淑徳)	半田 惇真
佐藤 昭征 (豊島)	進士 優生	十河 匡希 (雪谷)	菊田 綾真
後関 奏汰 (葛西工科)	小川 柊人	藤田 航大 (二松学舎大附)	田嶋 浩志
菊地 勇斗 (東洋大学京北)	渡辺 脩斗	大山 龍之介 (自由ヶ丘学園)	高橋 優斗
大村 星護 (北園)	秋山 楓斗	辻 孝太郎 (豊南)	東郷 有佑
橋本 佑樹 (かえつ有明)	侯 嘉洋	増田 直 (関東第一)	三島 恵亮

令和6年度 ⑤東京都高等学校バドミントン新人戦I部大会  
兼関東選抜大会都予選大会（個人複・東京都）

男子ダブルス8-1

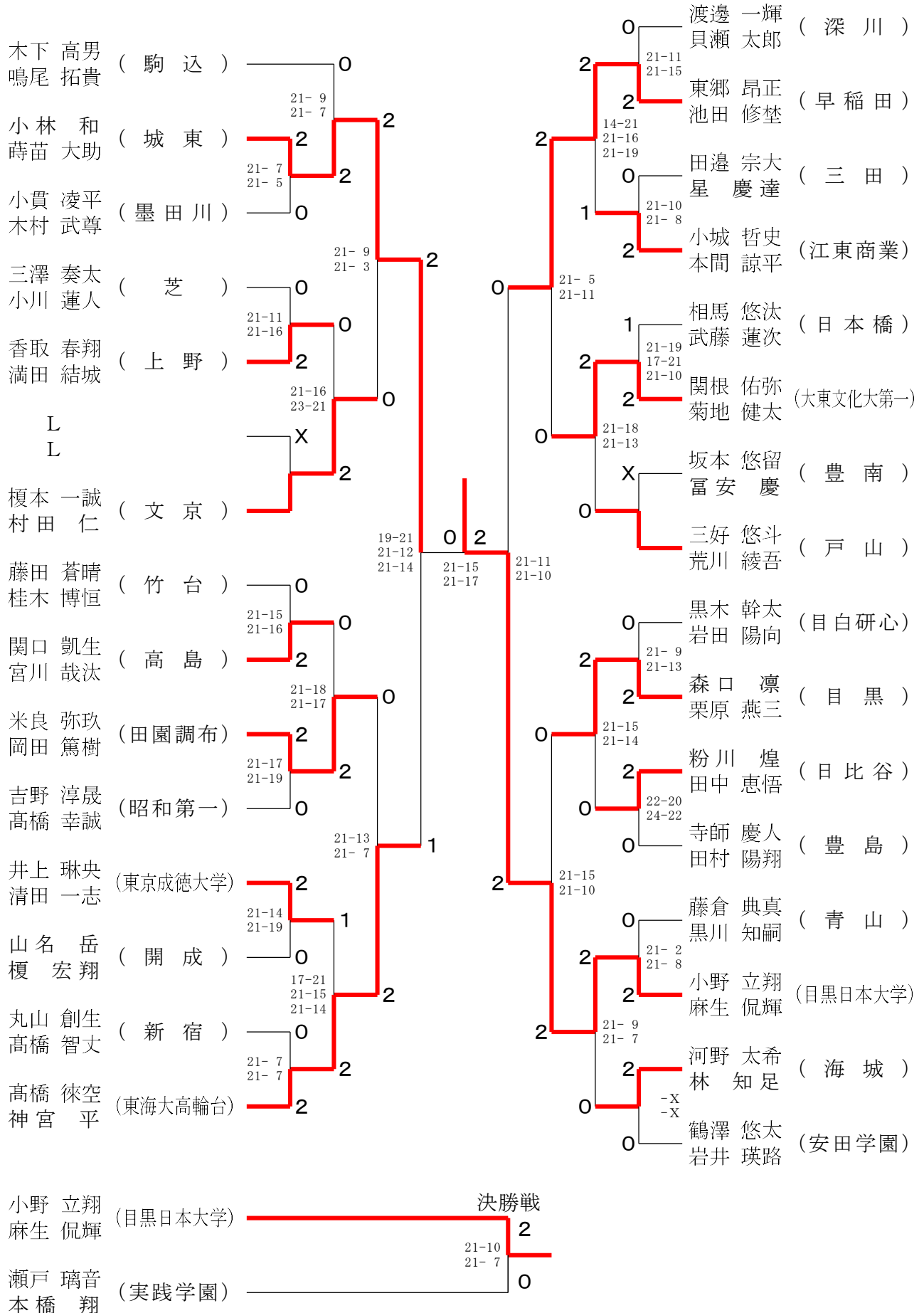

令和6年度 ⑤東京都高等学校バドミントン新人戦I部大会  
兼関東選抜大会都予選大会（個人複・東京都）

男子ダブルス8-2

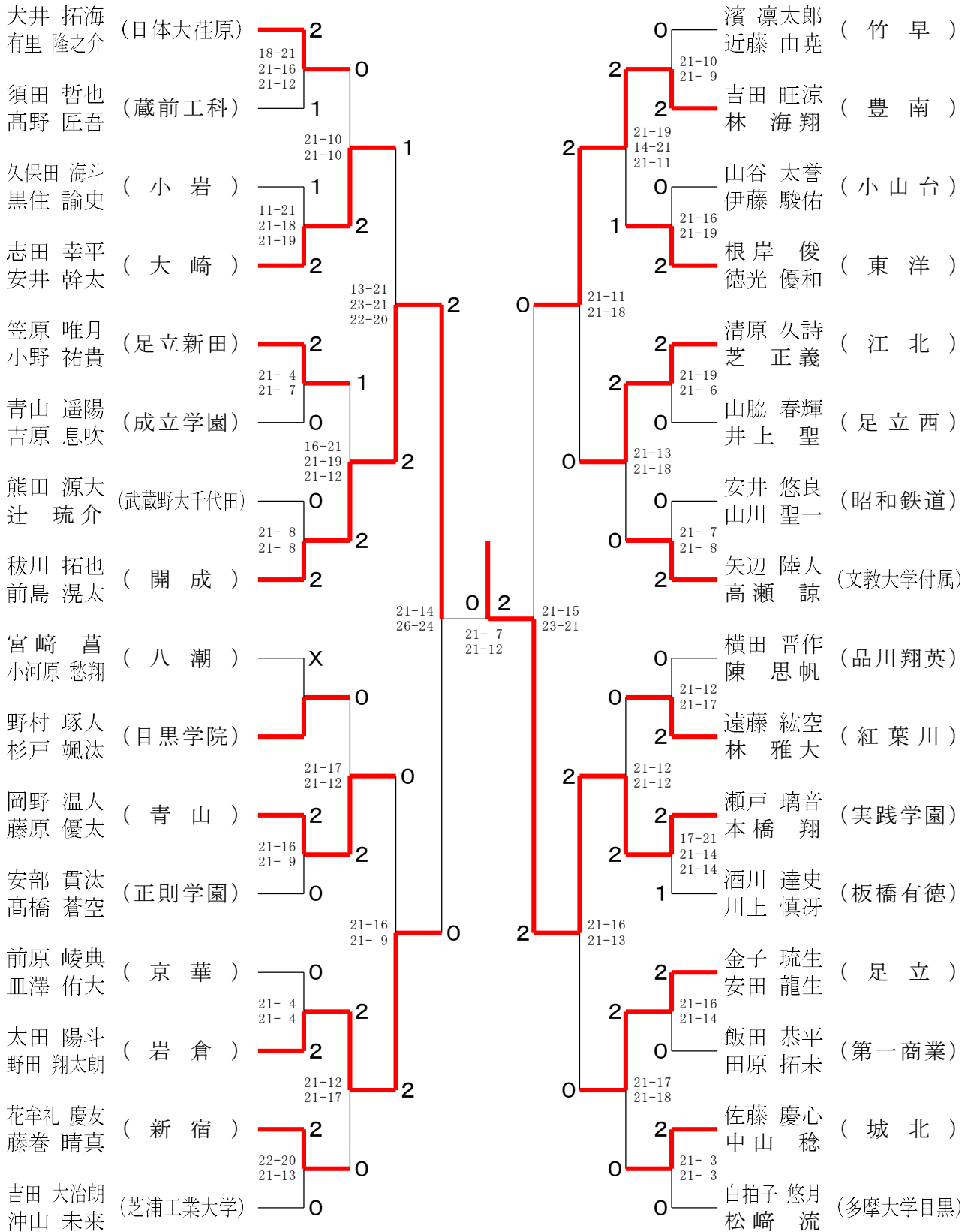



令和6年度 ⑤東京都高等学校バドミントン新人戦I部大会  
兼関東選抜大会都予選大会（個人複・東京都）

女子ダブルス1-1

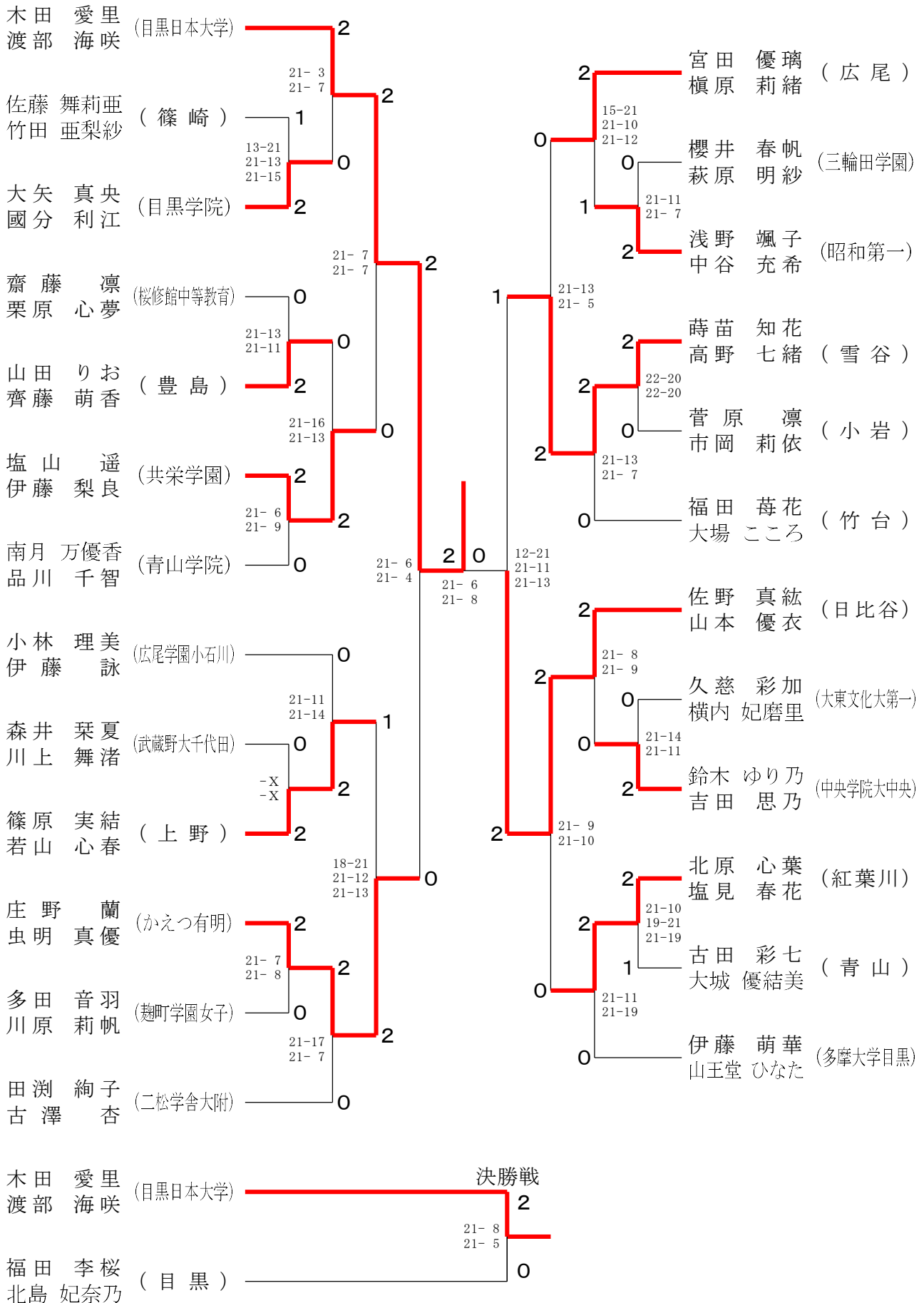

令和6年度 ⑤東京都高等学校バドミントン新人戦I部大会  
兼関東選抜大会都予選大会（個人複・東京都）

女子ダブルス1-2

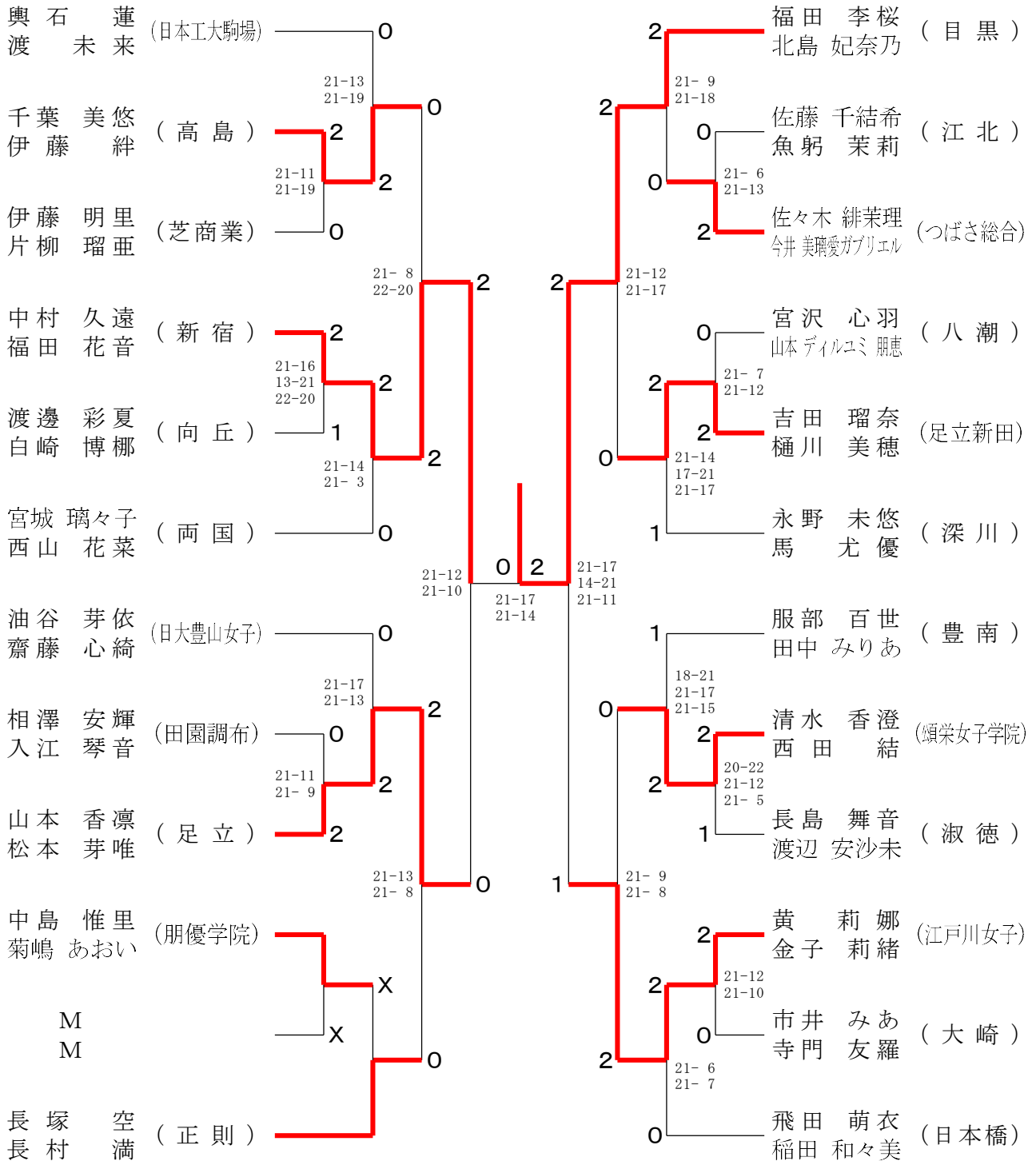

令和6年度 ⑤東京都高等学校バドミントン新人戦I部大会  
兼関東選抜大会都予選大会（個人複・東京都）

女子ダブルス2-1

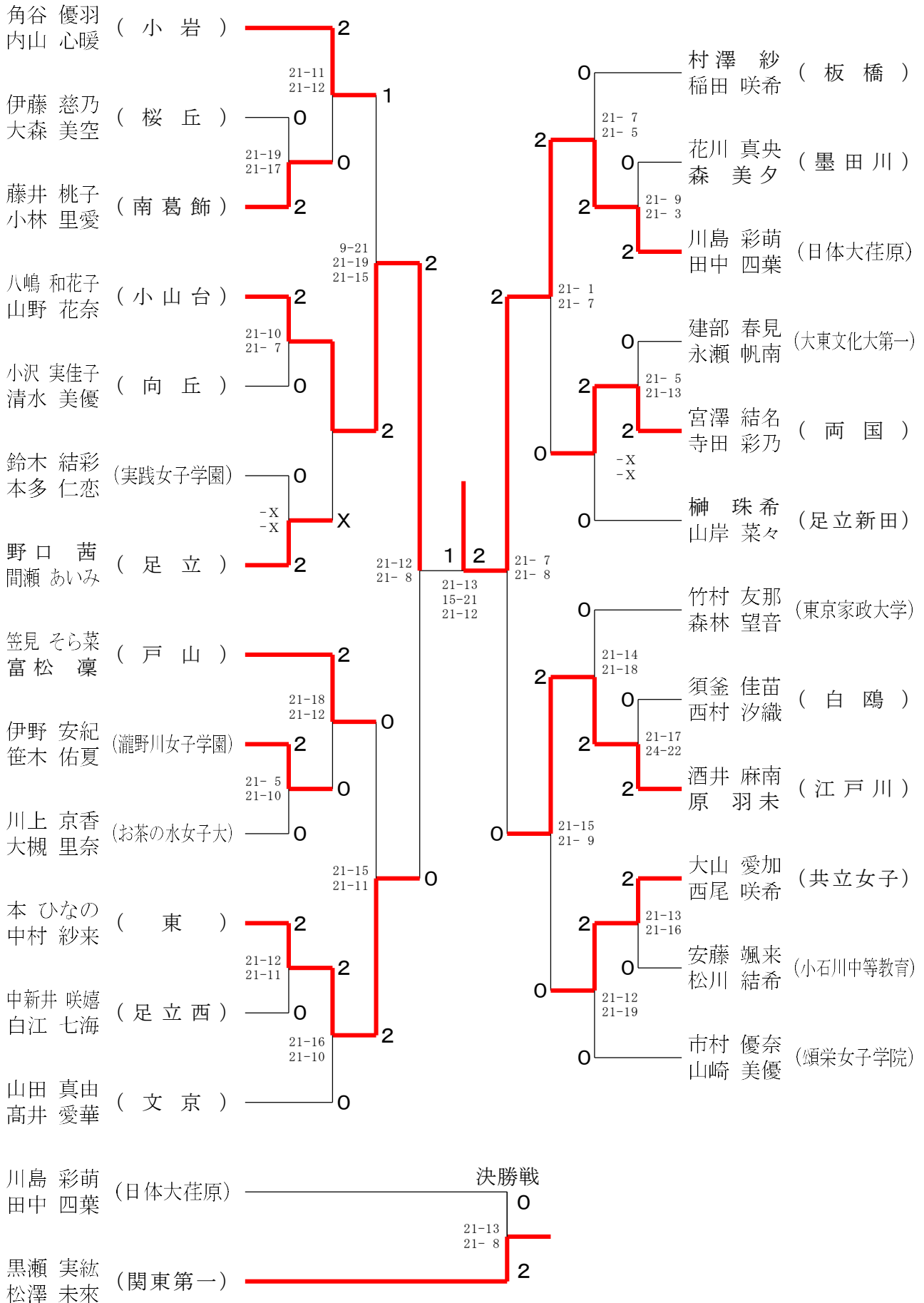

令和6年度 ⑤東京都高等学校バドミントン新人戦I部大会  
兼関東選抜大会都予選大会（個人複・東京都）

女子ダブルス2-2

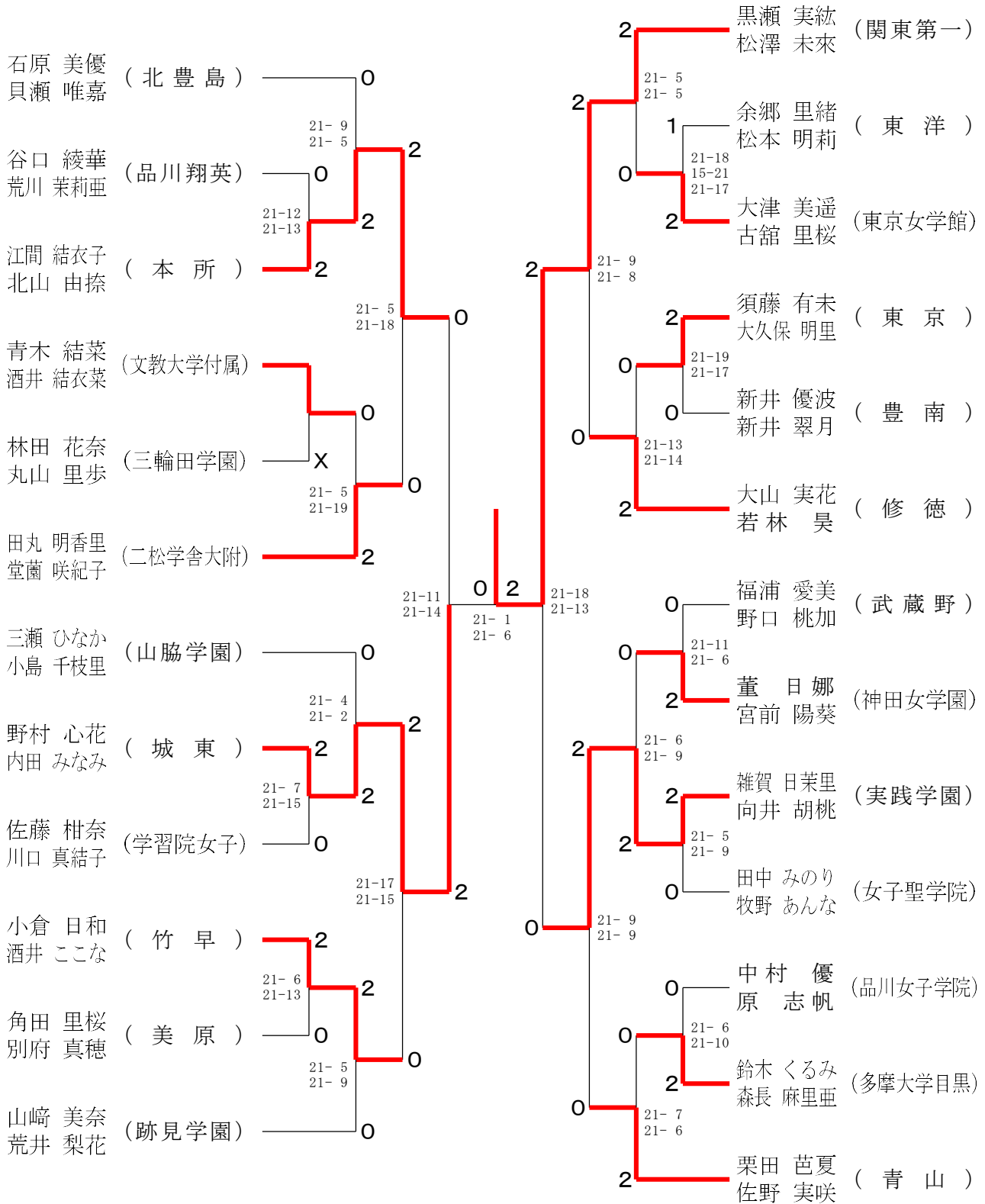

令和6年度 ⑤東京都高等学校バドミントン新人戦I部大会  
兼関東選抜大会都予選大会（個人複・東京都）

女子ダブルス3-1

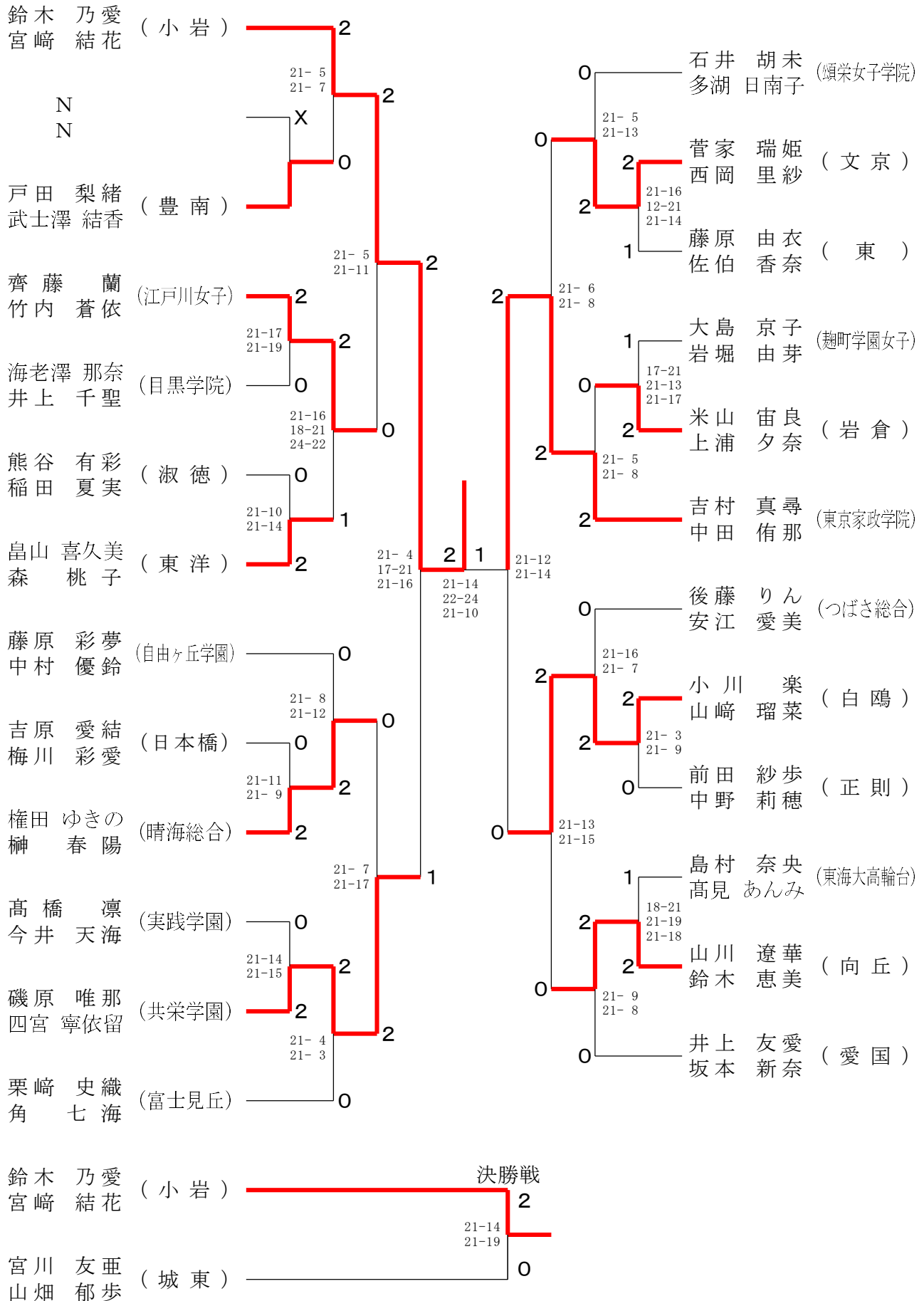



令和6年度 ⑤東京都高等学校バドミントン新人戦I部大会  
兼関東選抜大会都予選大会（個人複・東京都）

女子ダブルス4-1

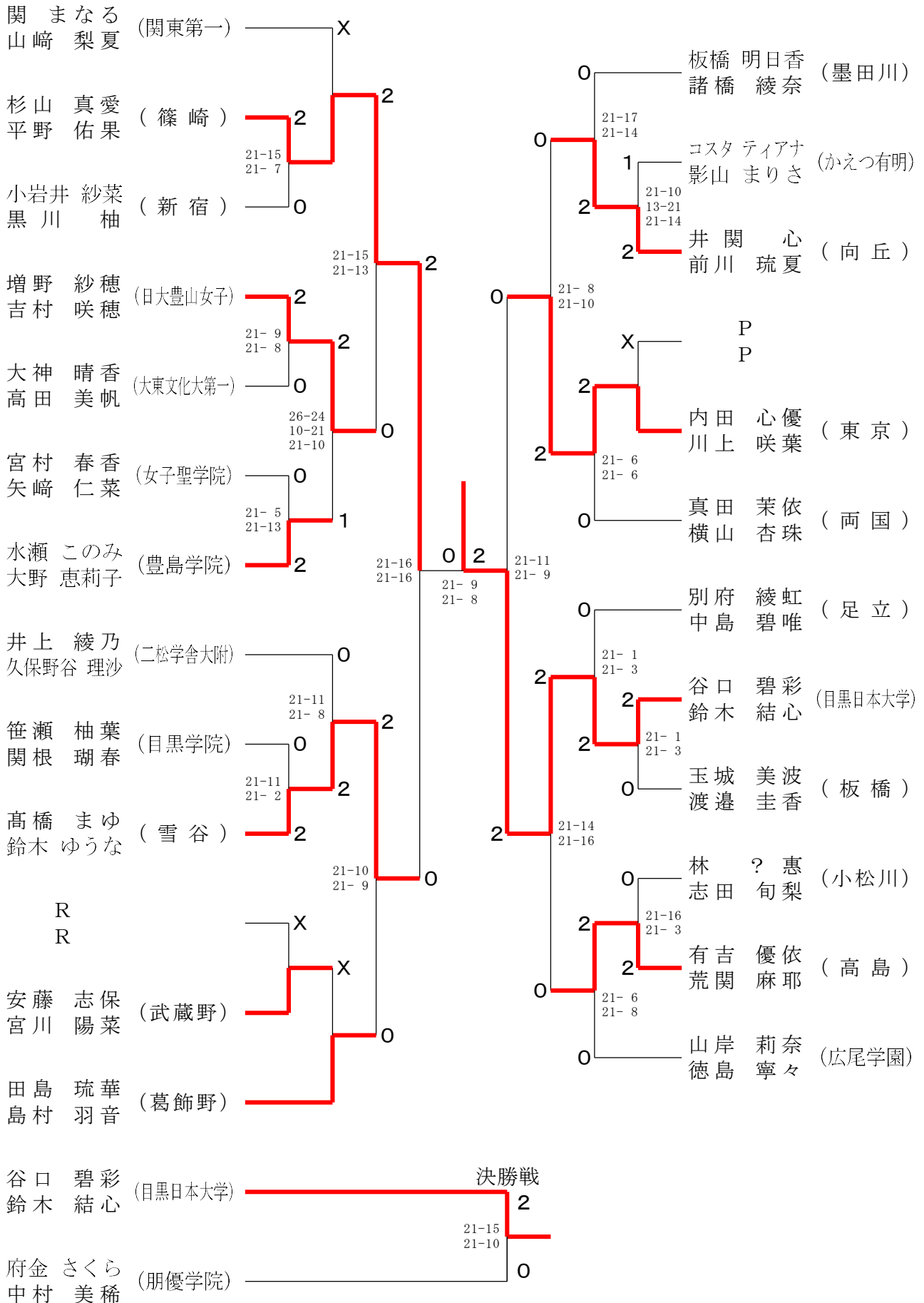

令和6年度 ⑤東京都高等学校バドミントン新人戦I部大会  
兼関東選抜大会都予選大会（個人複・東京都）

女子ダブルス4-2

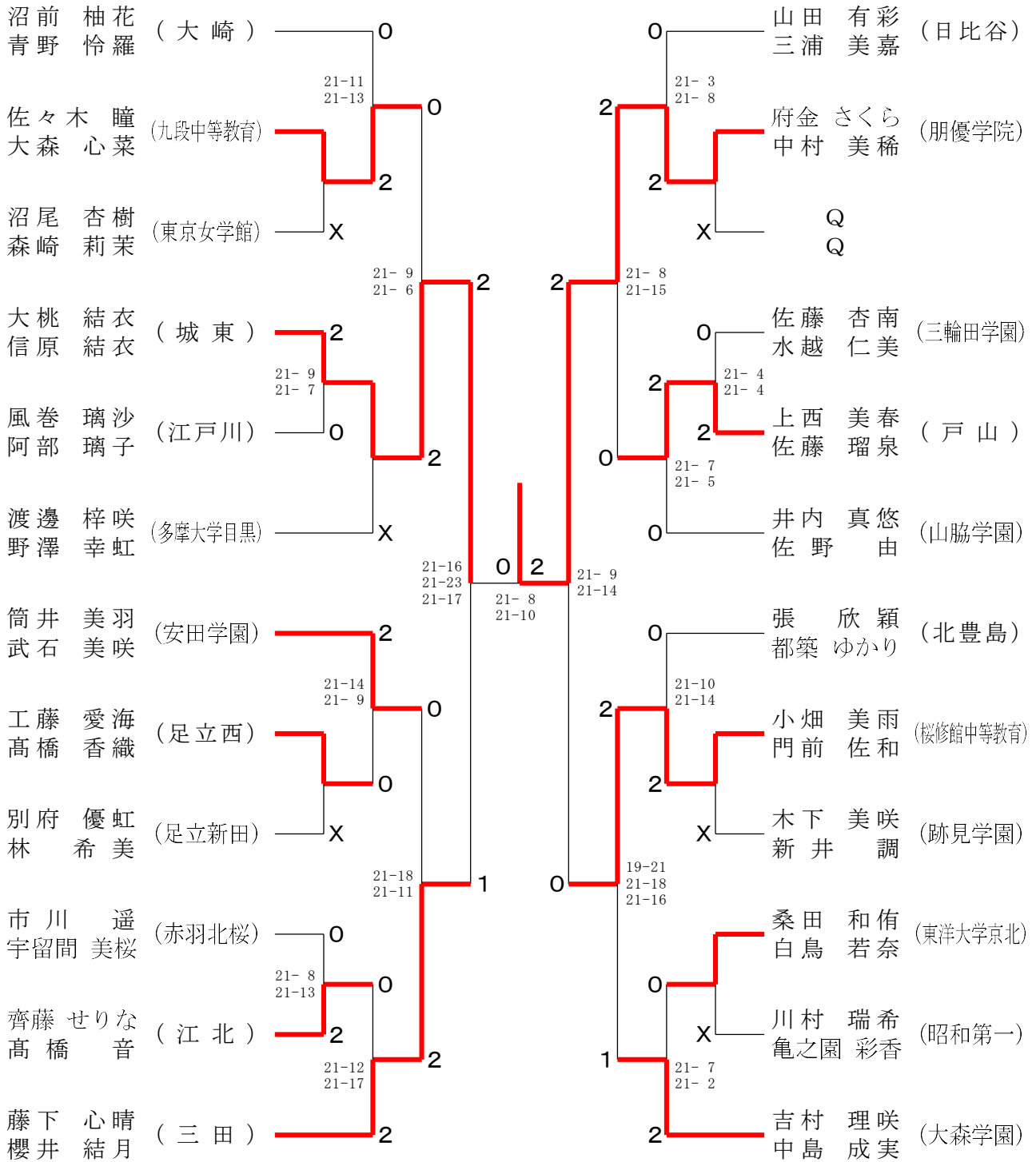



令和6年度 ⑤東京都高等学校バドミントン新人戦I部大会  
兼関東選抜大会都予選大会 (個人複・東京都)

女子ダブルス5-1

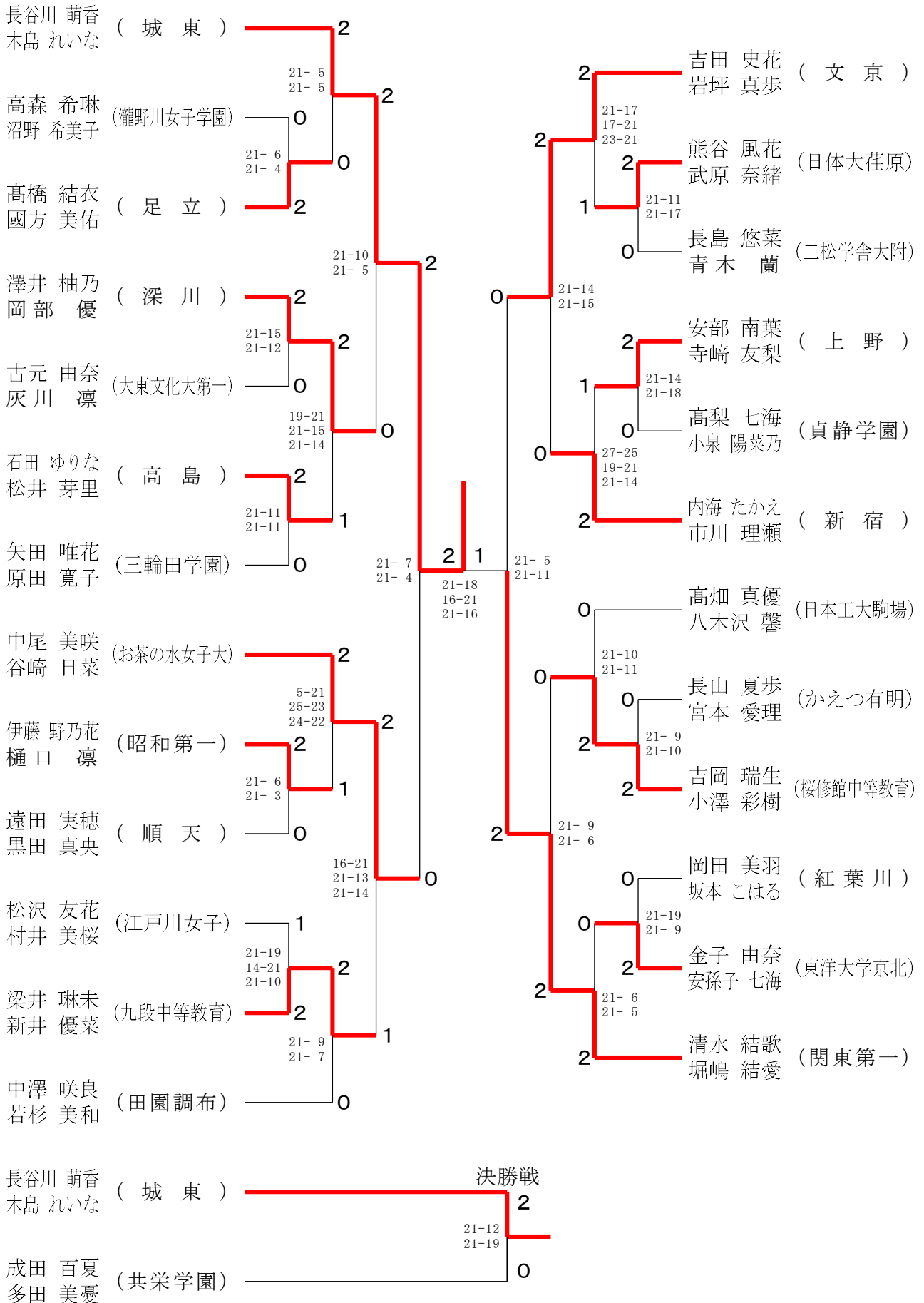

令和6年度 ⑤東京都高等学校バドミントン新人戦I部大会  
兼関東選抜大会都予選大会（個人複・東京都）

女子ダブルス5-2

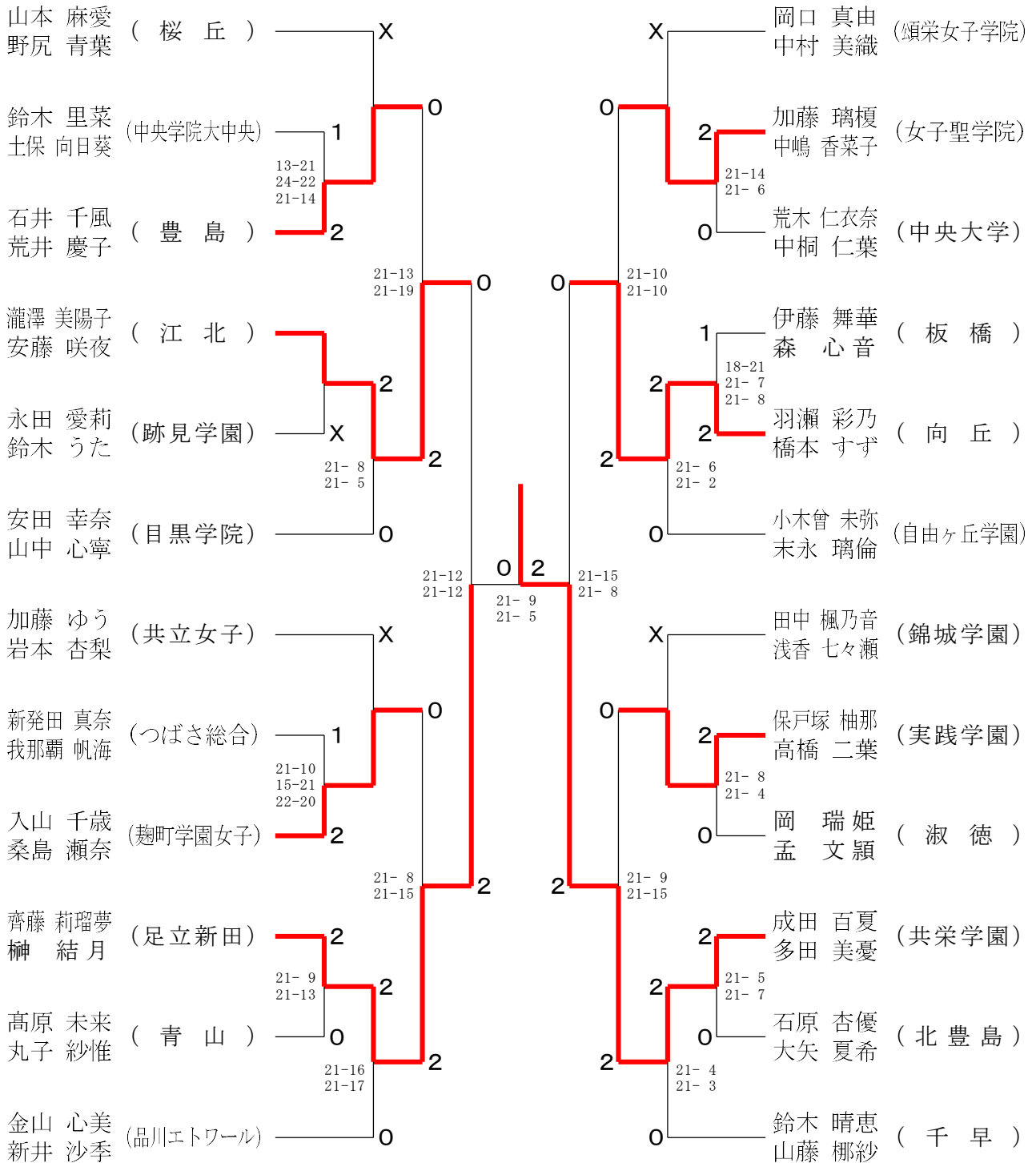

令和6年度 ⑤東京都高等学校バドミントン新人戦I部大会  
兼関東選抜大会都予選大会（個人複・東京都）

女子ダブルス6-1

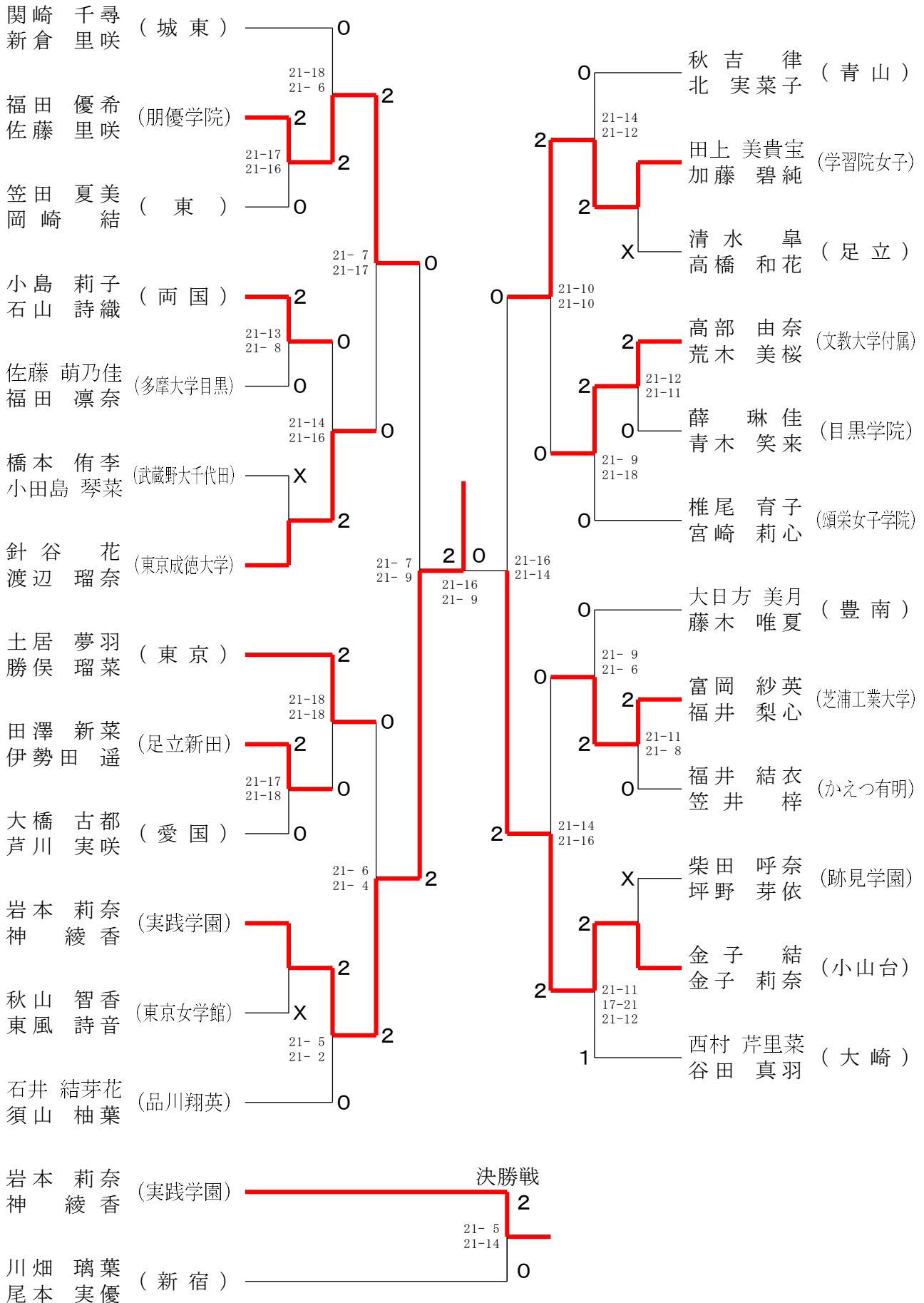

令和6年度 ⑤東京都高等学校バドミントン新人戦 I 部大会  
兼関東選抜大会都予選大会 (個人複・東京都)

女子ダブルス6-2

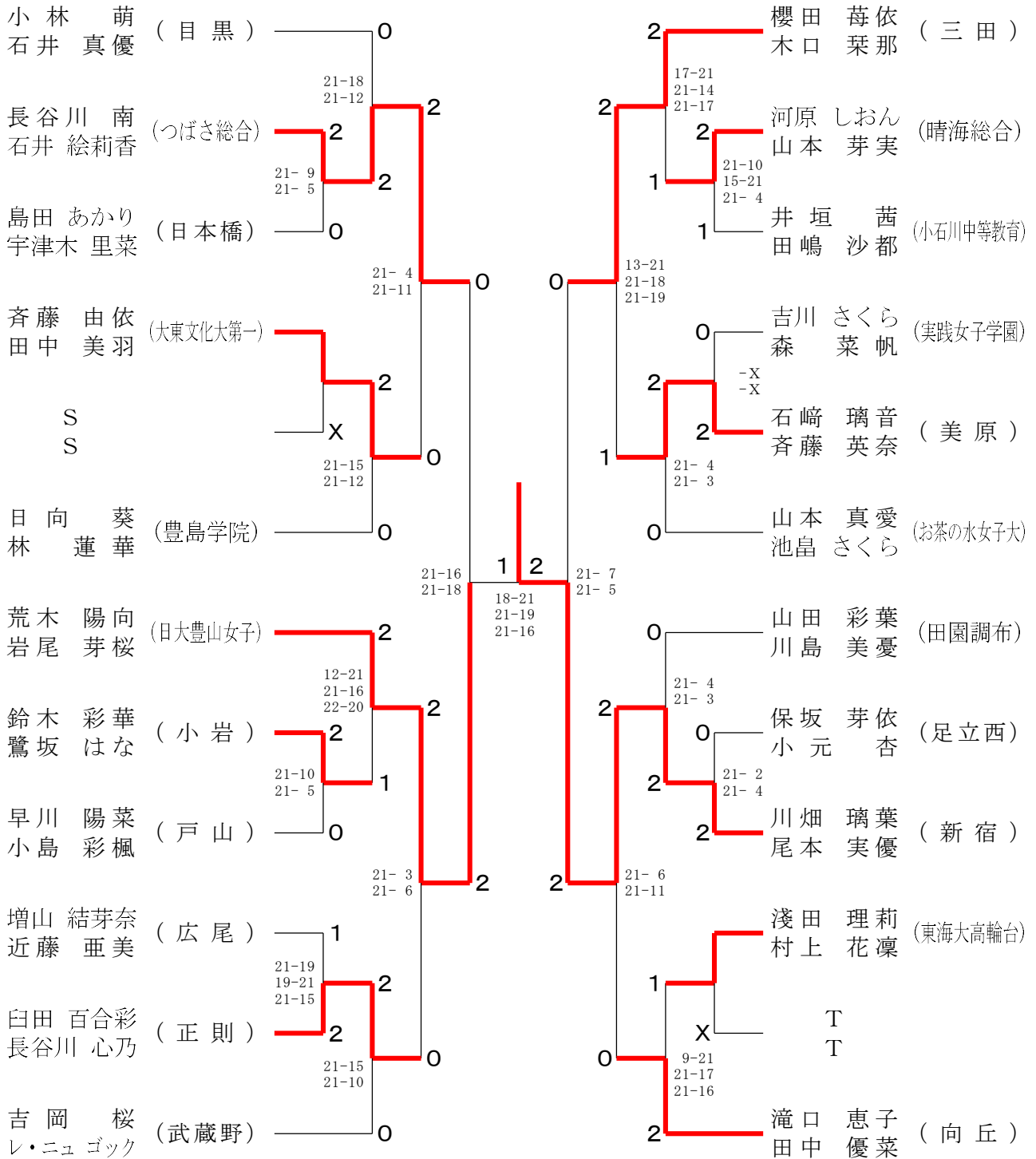

令和6年度 ⑤東京都高等学校バドミントン新人戦I部大会  
兼関東選抜大会都予選大会（個人複・東京都）

女子ダブルス7-1

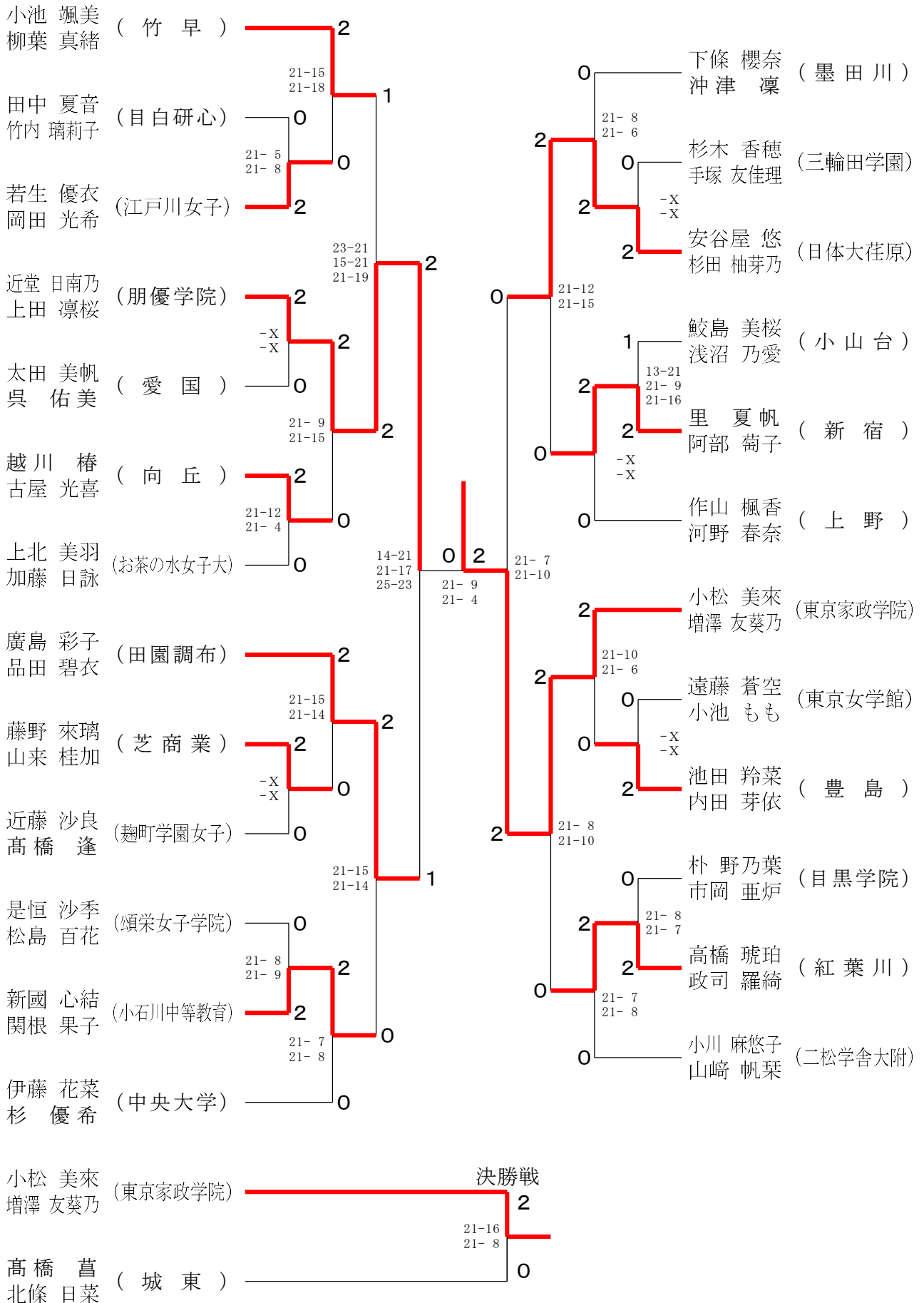

令和6年度 ⑤東京都高等学校バドミントン新人戦I部大会  
兼関東選抜大会都予選大会（個人複・東京都）

女子ダブルス7-2

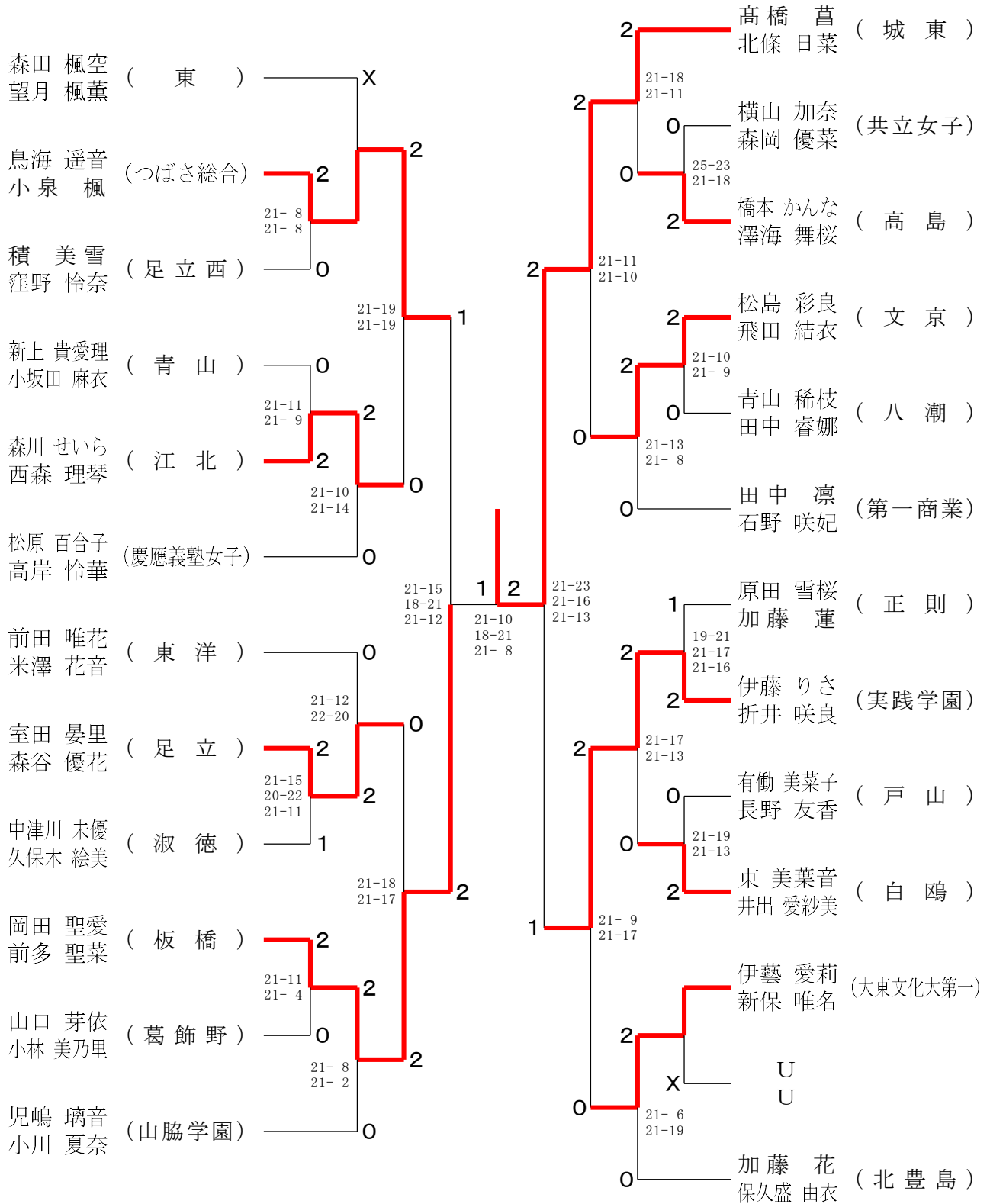

令和6年度 ⑤東京都高等学校バドミントン新人戦I部大会  
兼関東選抜大会都予選大会（個人複・東京都）

女子ダブルス8-1

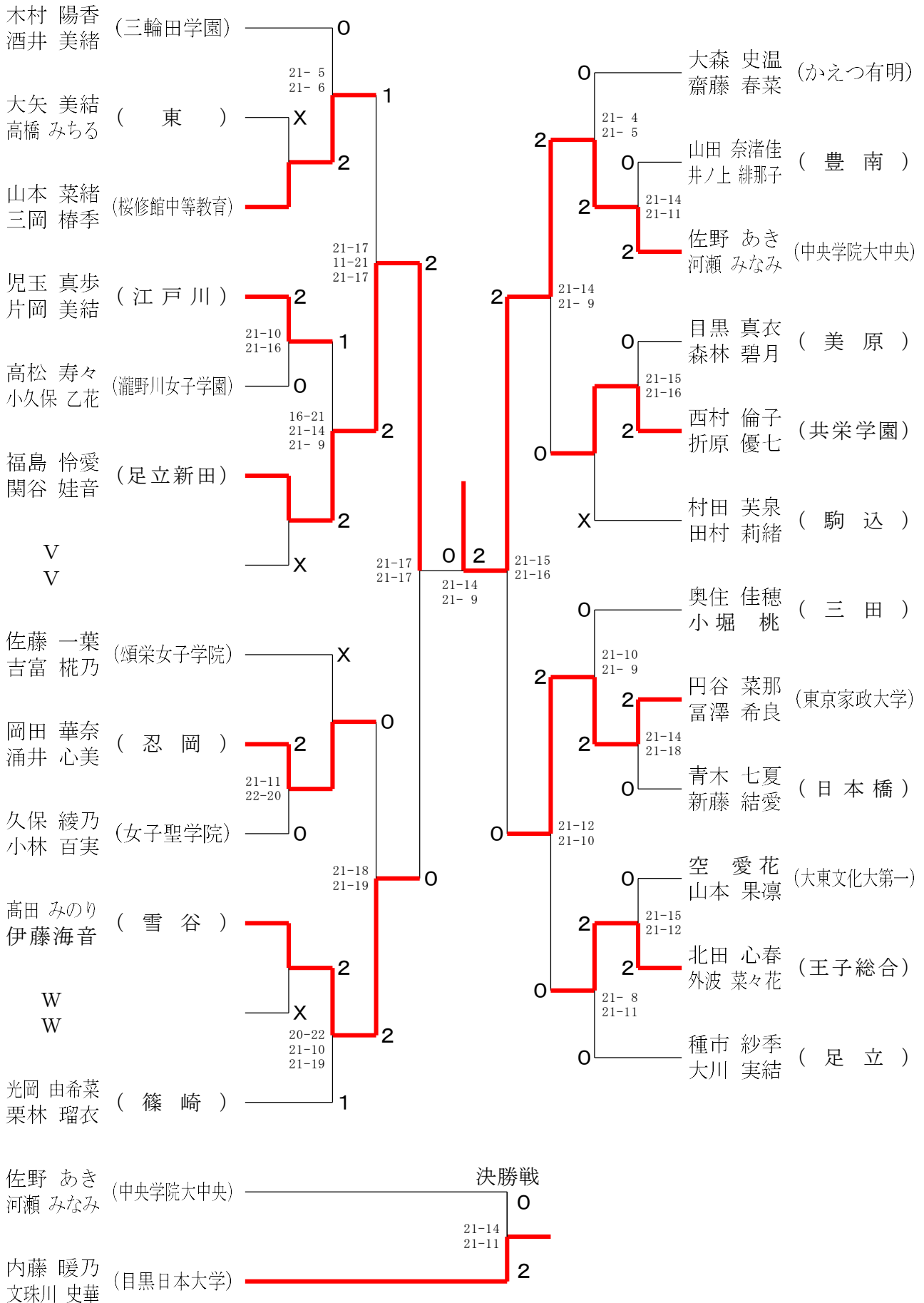

令和6年度 ⑤東京都高等学校バドミントン新人戦I部大会  
兼関東選抜大会都予選大会（個人複・東京都）

女子ダブルス8-2

